

表情パーツ

印刷したものを切って、両面テープや糊で、竹ひごやストローなどに取り付けます。

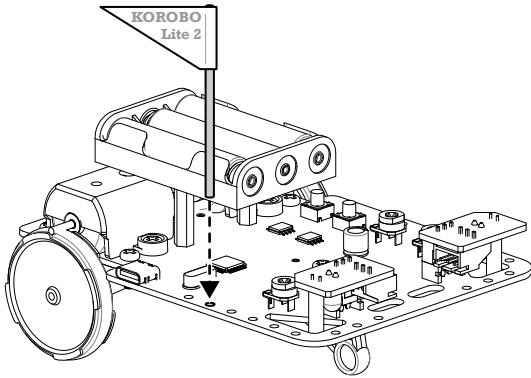

基板の穴に差し込みます。
ぐらぐらするときはテープなどで固定します。

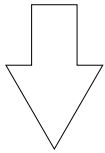
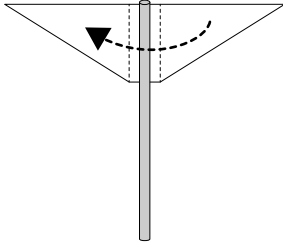
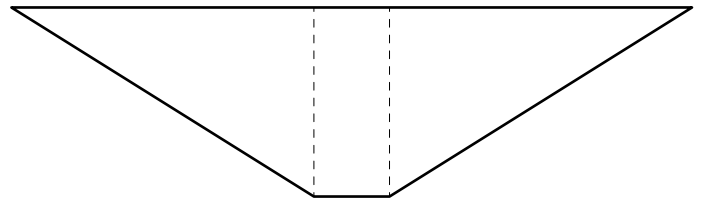
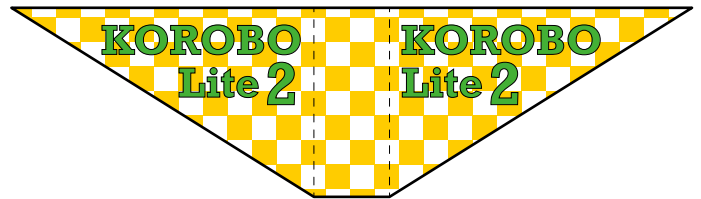
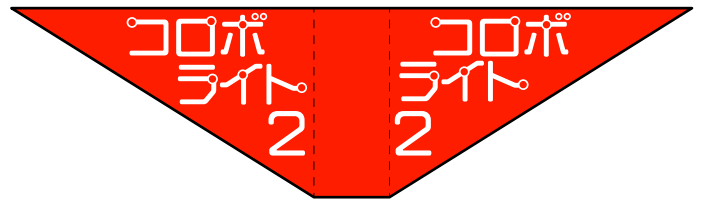
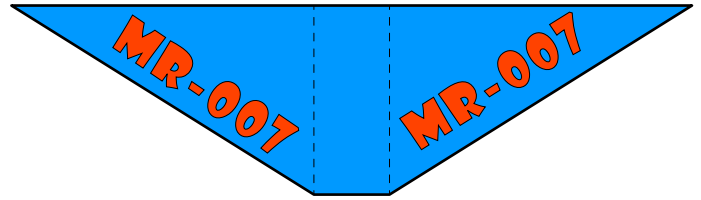

印刷したものを切って
両面テープで貼り付けます。

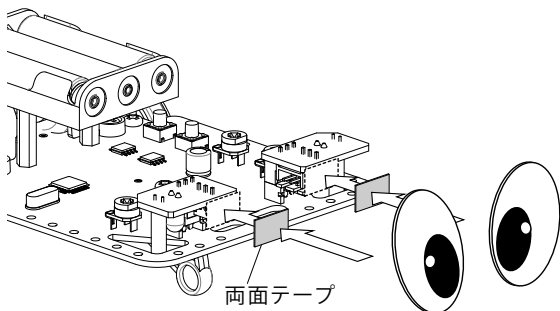

目のパーツが曲がりにくくなるように、
厚手の印刷用紙に印刷、または、
印刷したものを厚紙に貼りつけましょう。

